

somfy®

TaHoma® switch

Instalačná príručka

SK

Vítajte!

Nastavte TaHoma® switch v niekoľkých
jednoduchých krokoch

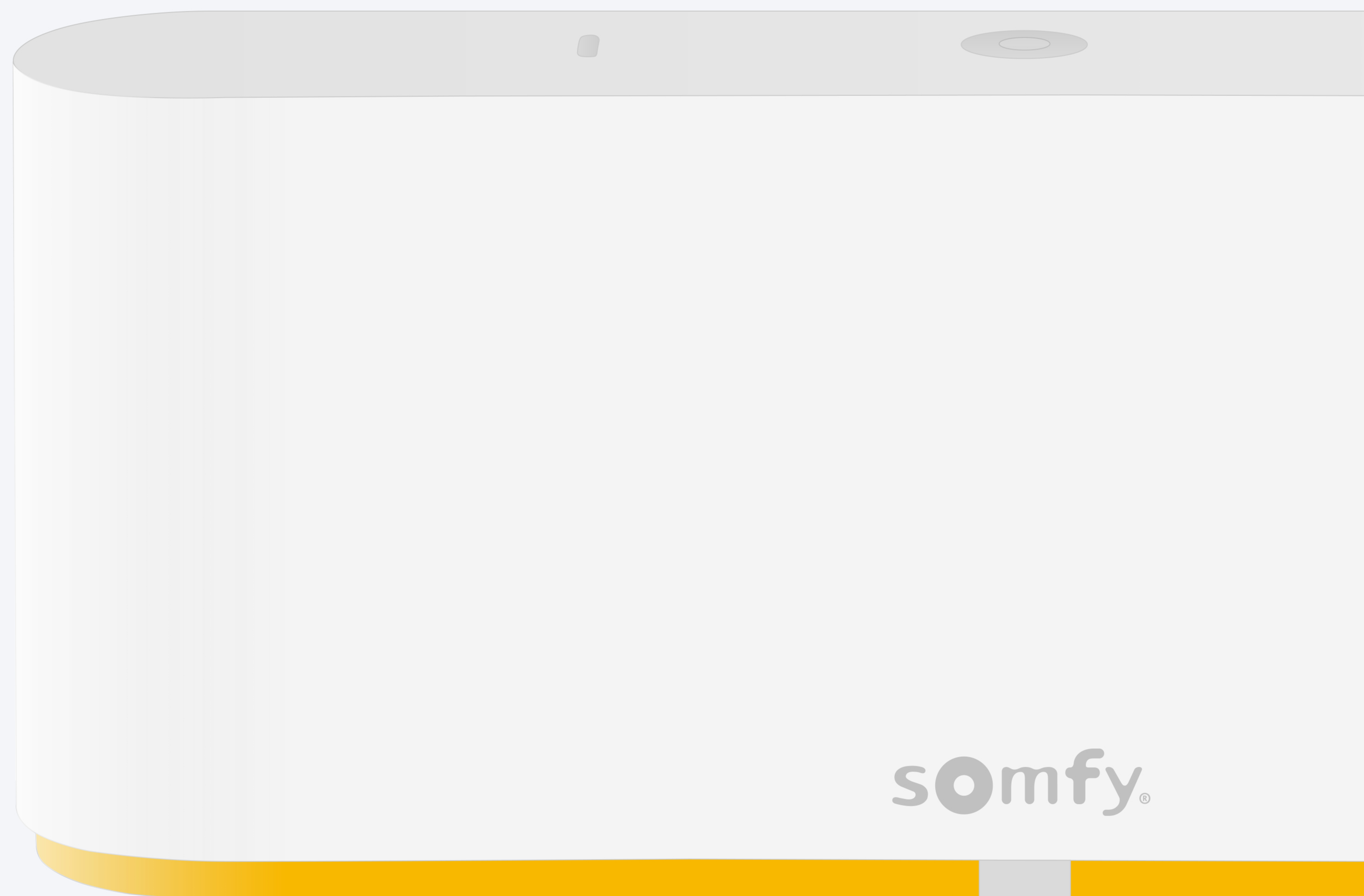

Obsah balenia

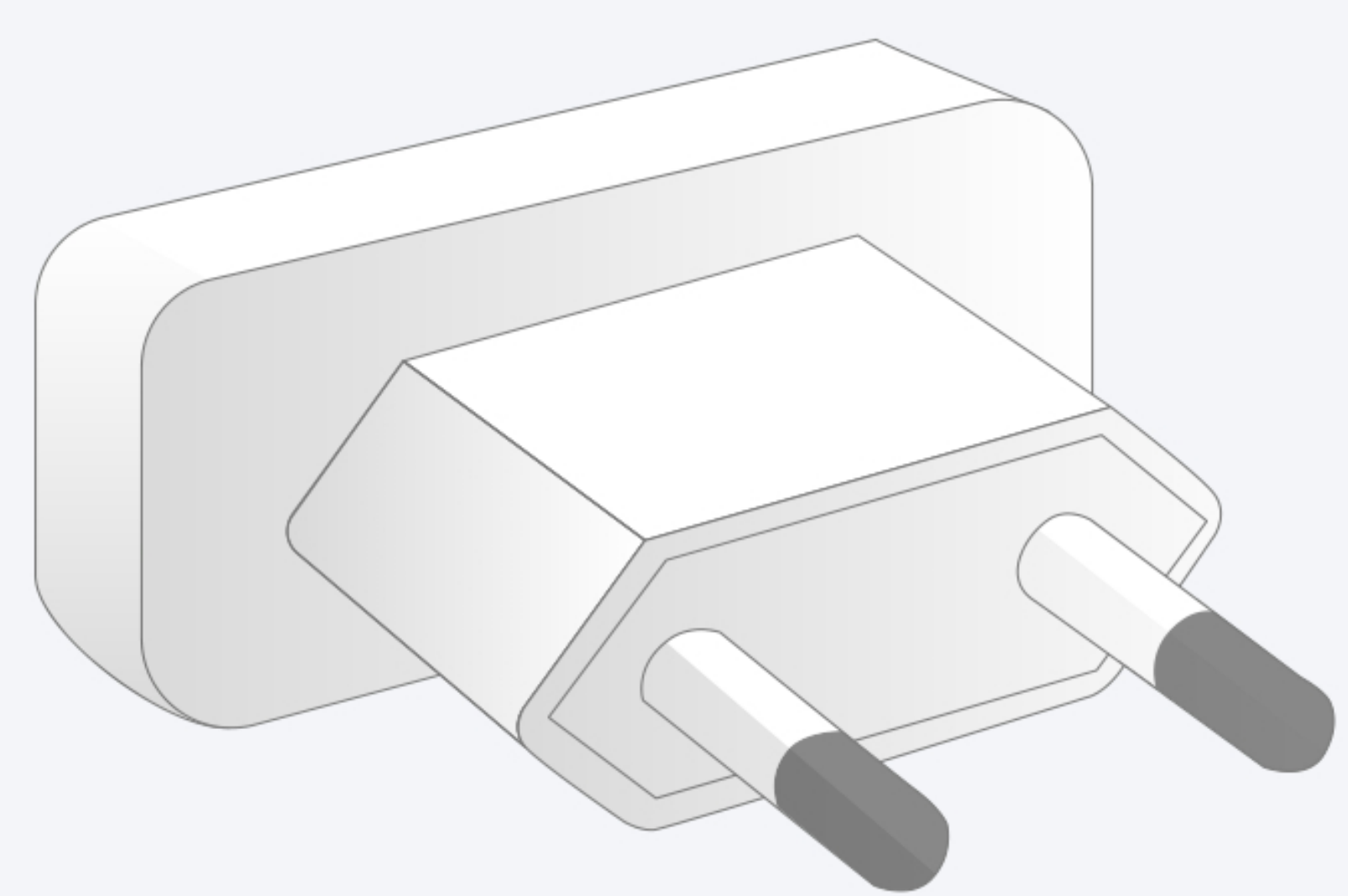
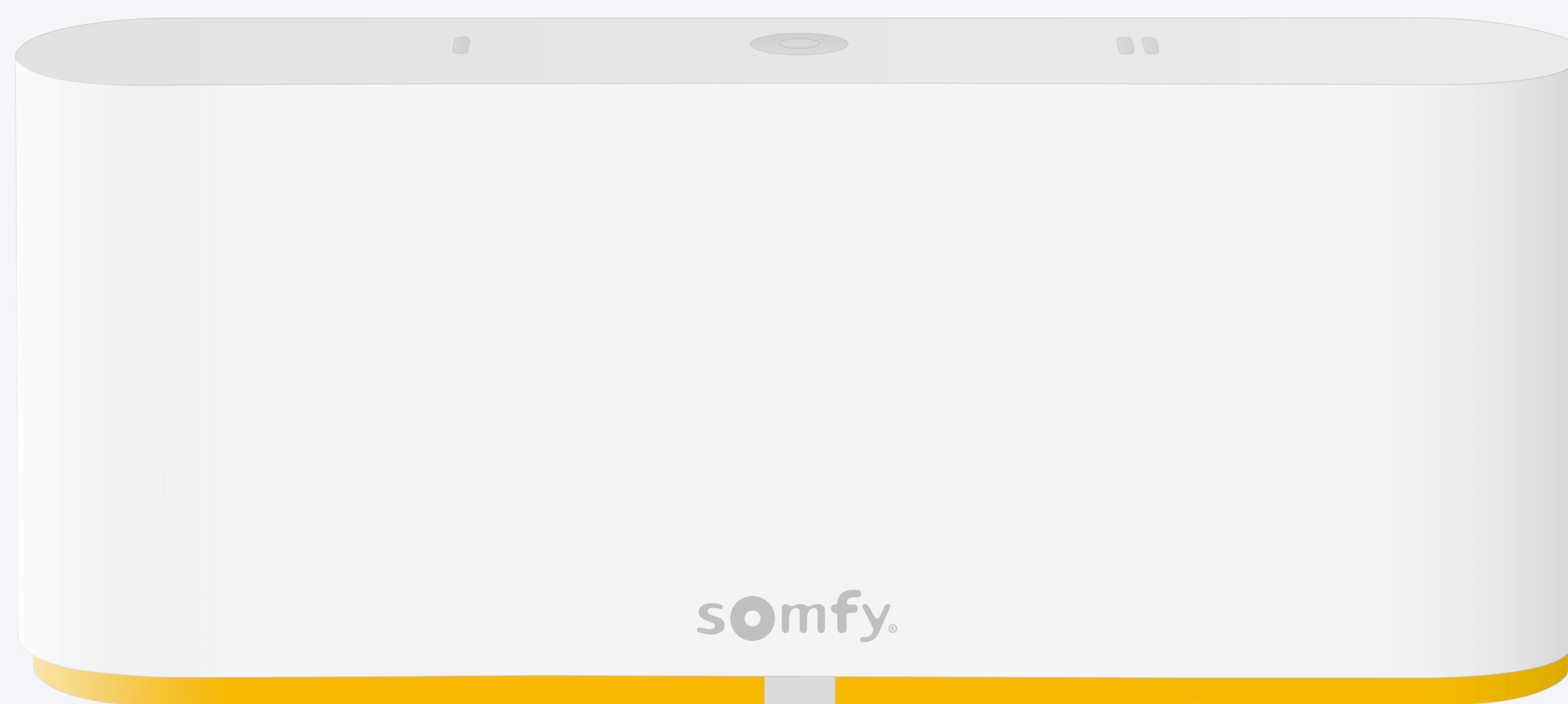

alebo

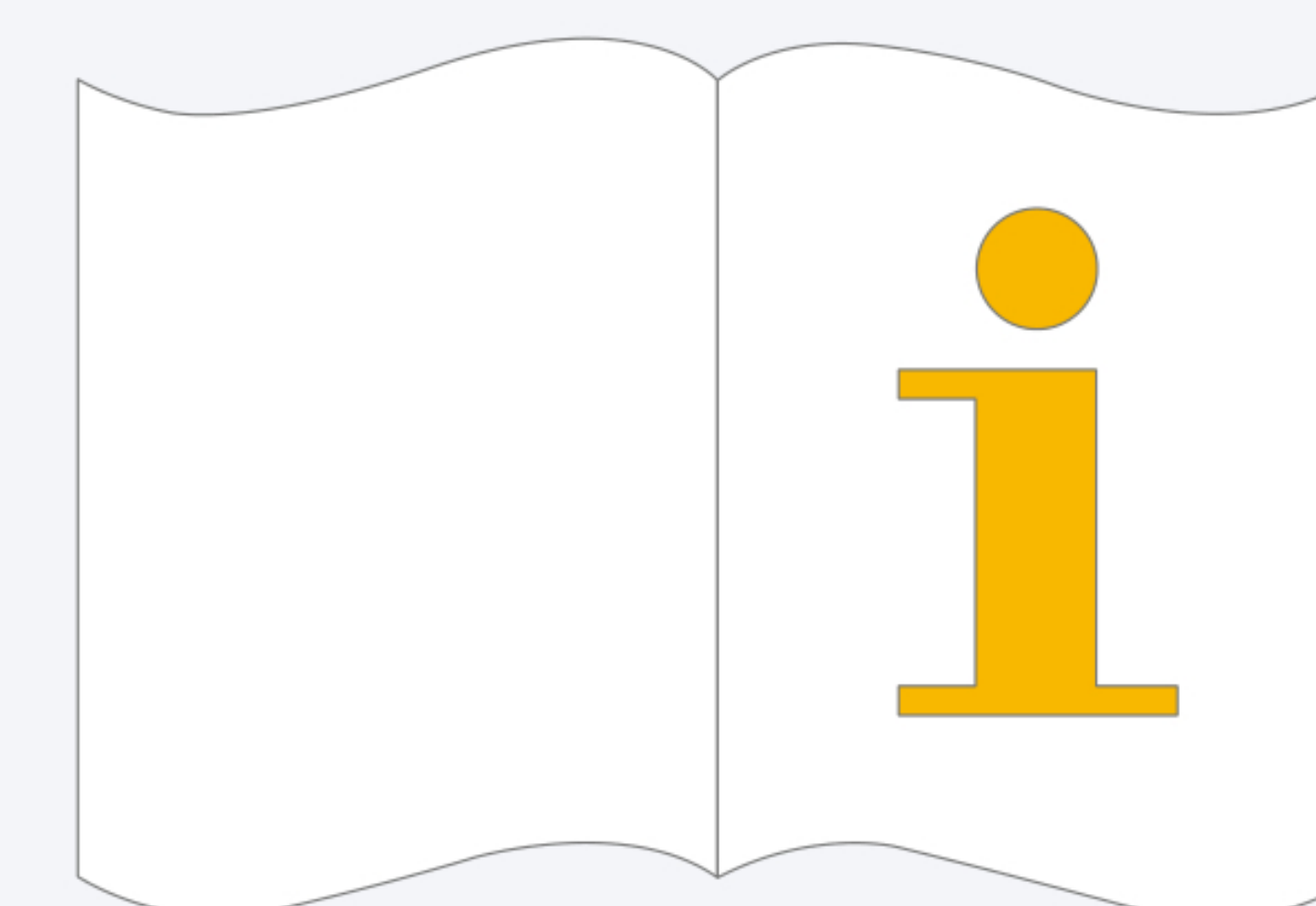
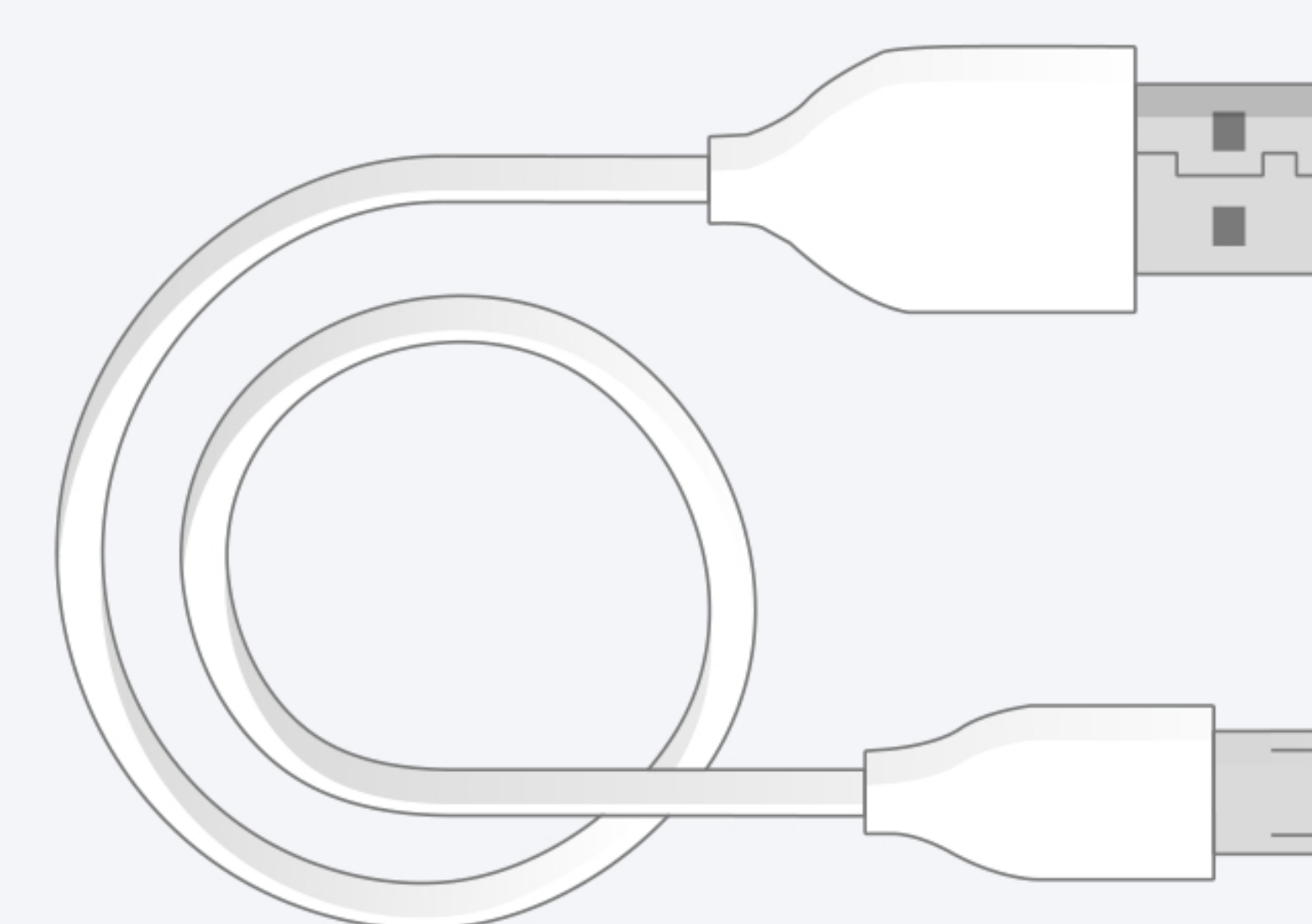
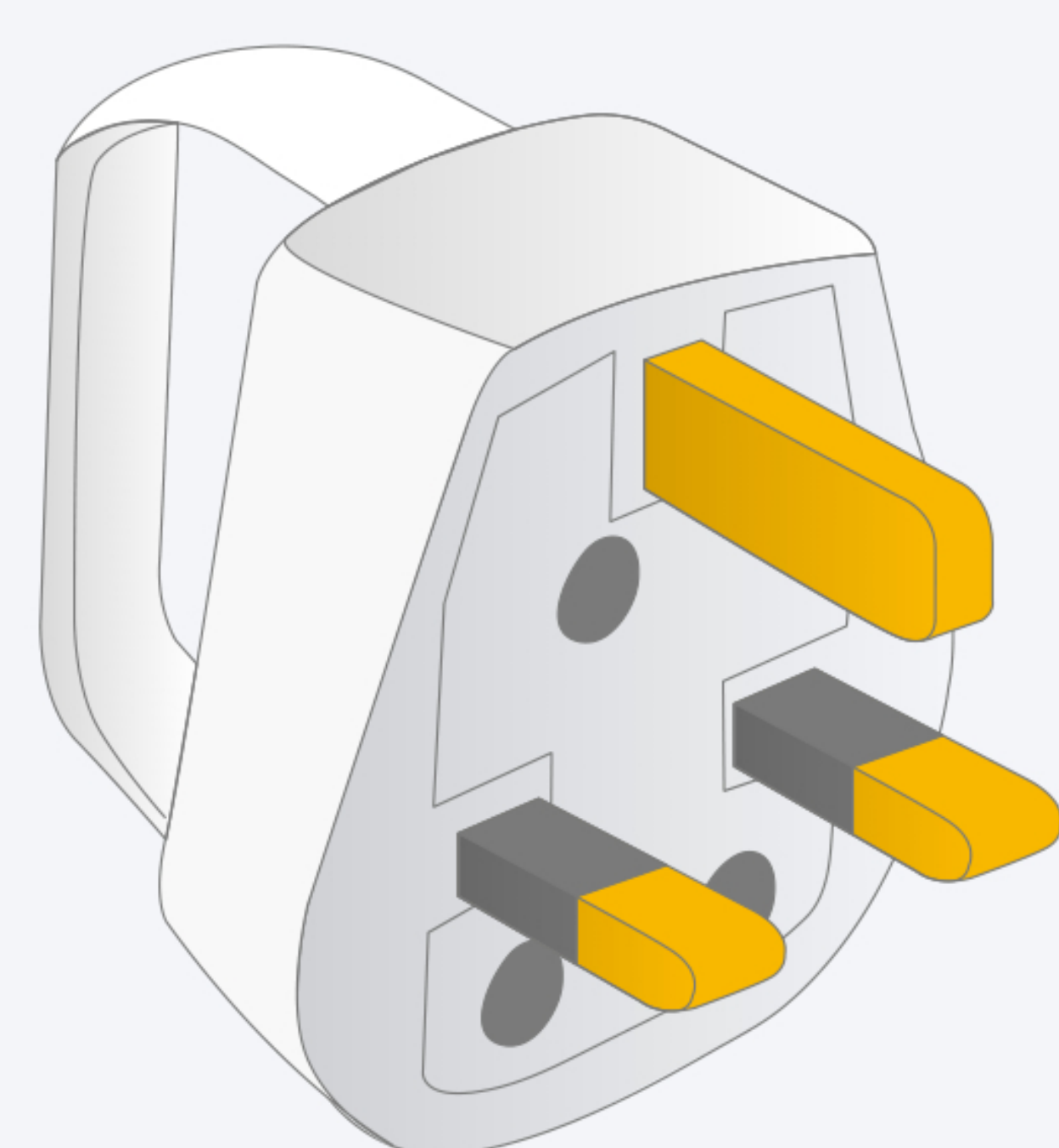

Nainštalujte aplikáciu TaHoma



Naskenujte kód
na boxe

Nainštalujte
aplikáciu TaHoma

1. Spustíte aplikáciu TaHoma

Začínáme

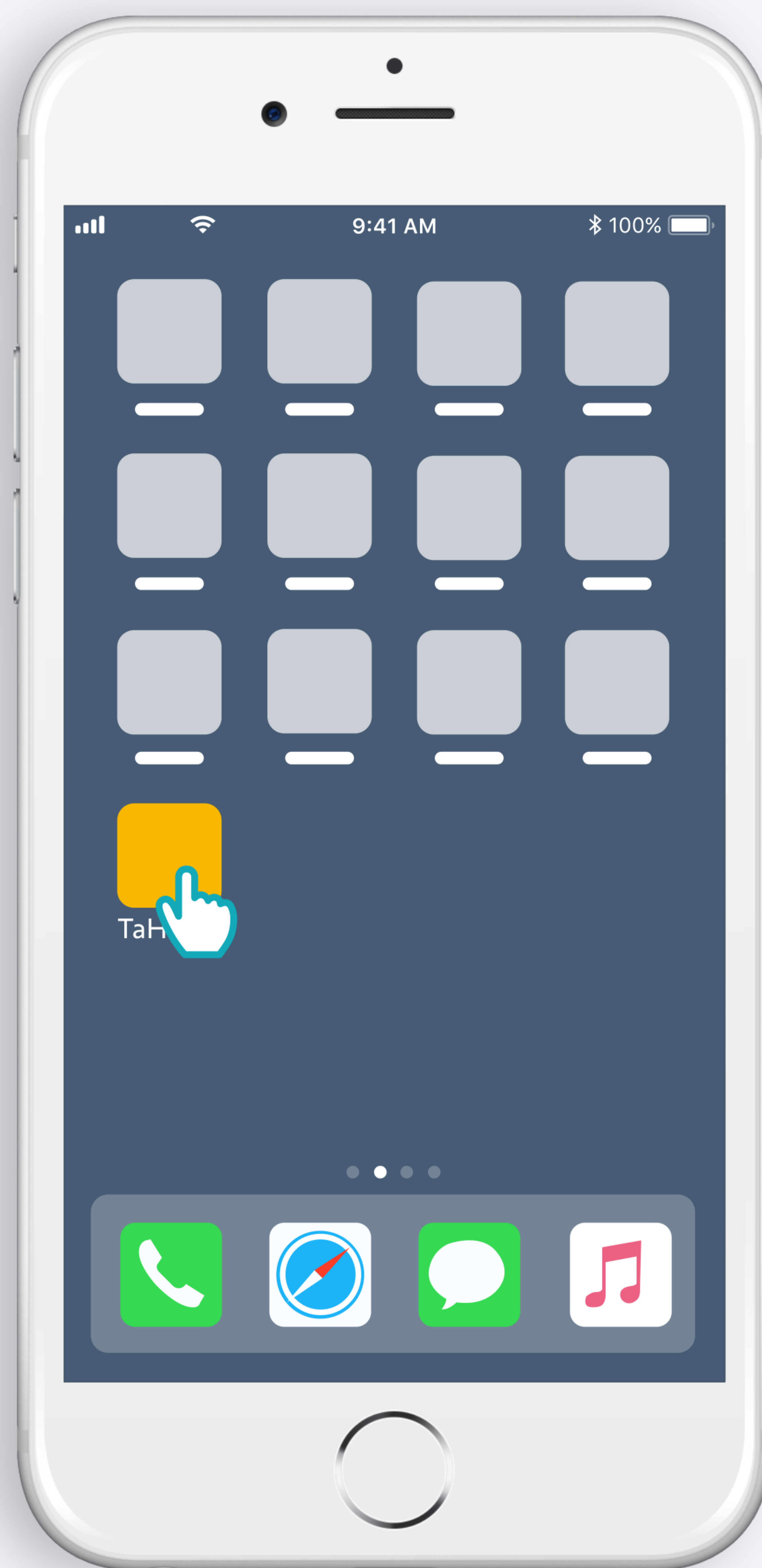

Otvorte aplikáciu TaHoma

Začínáme

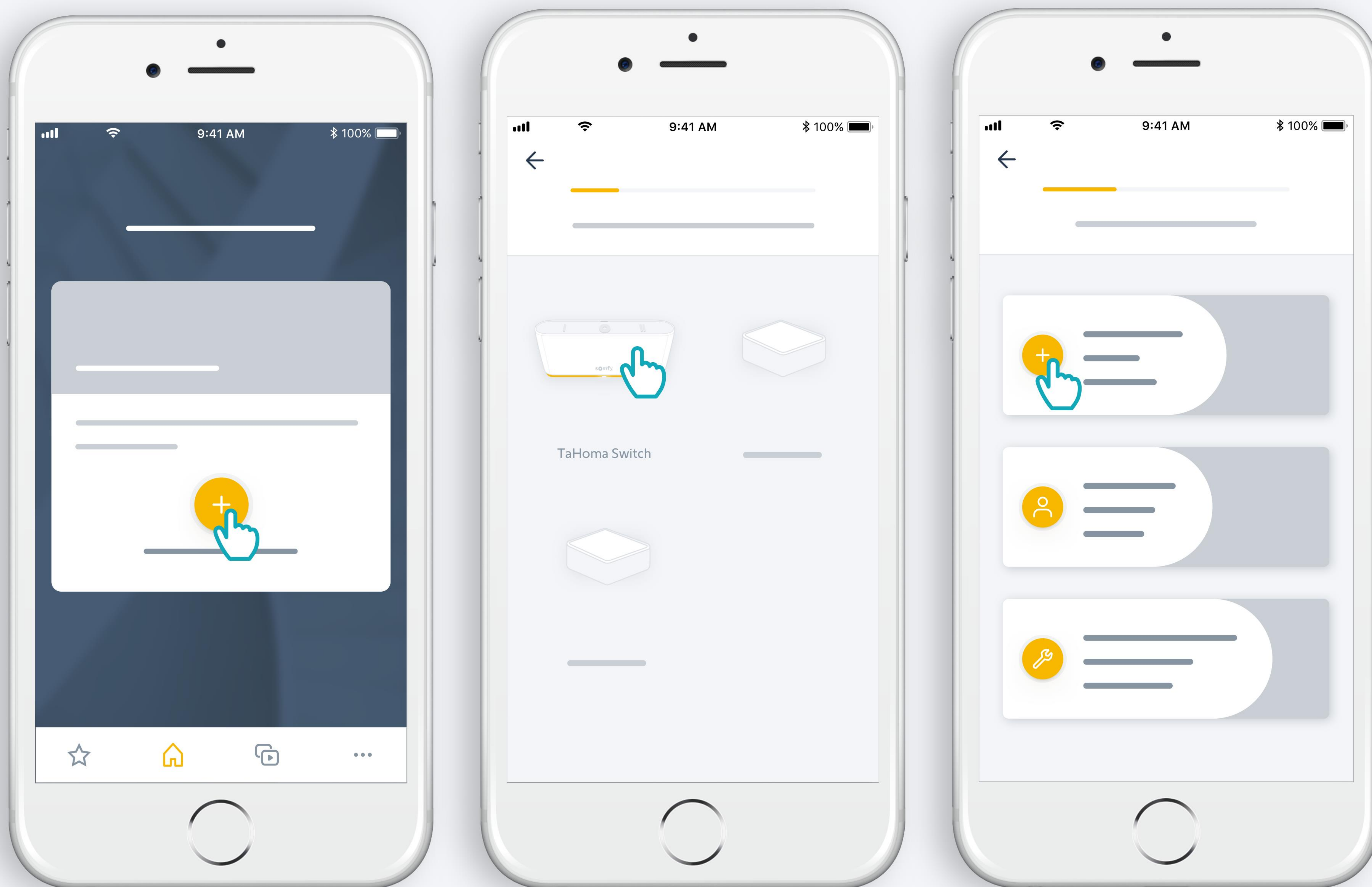

Preštudujte si aplikáciu alebo kliknite na tlačítko + začnite inštaláciu vašho boxu TaHoma[®] switch.

Pripojite TaHoma[®] switch

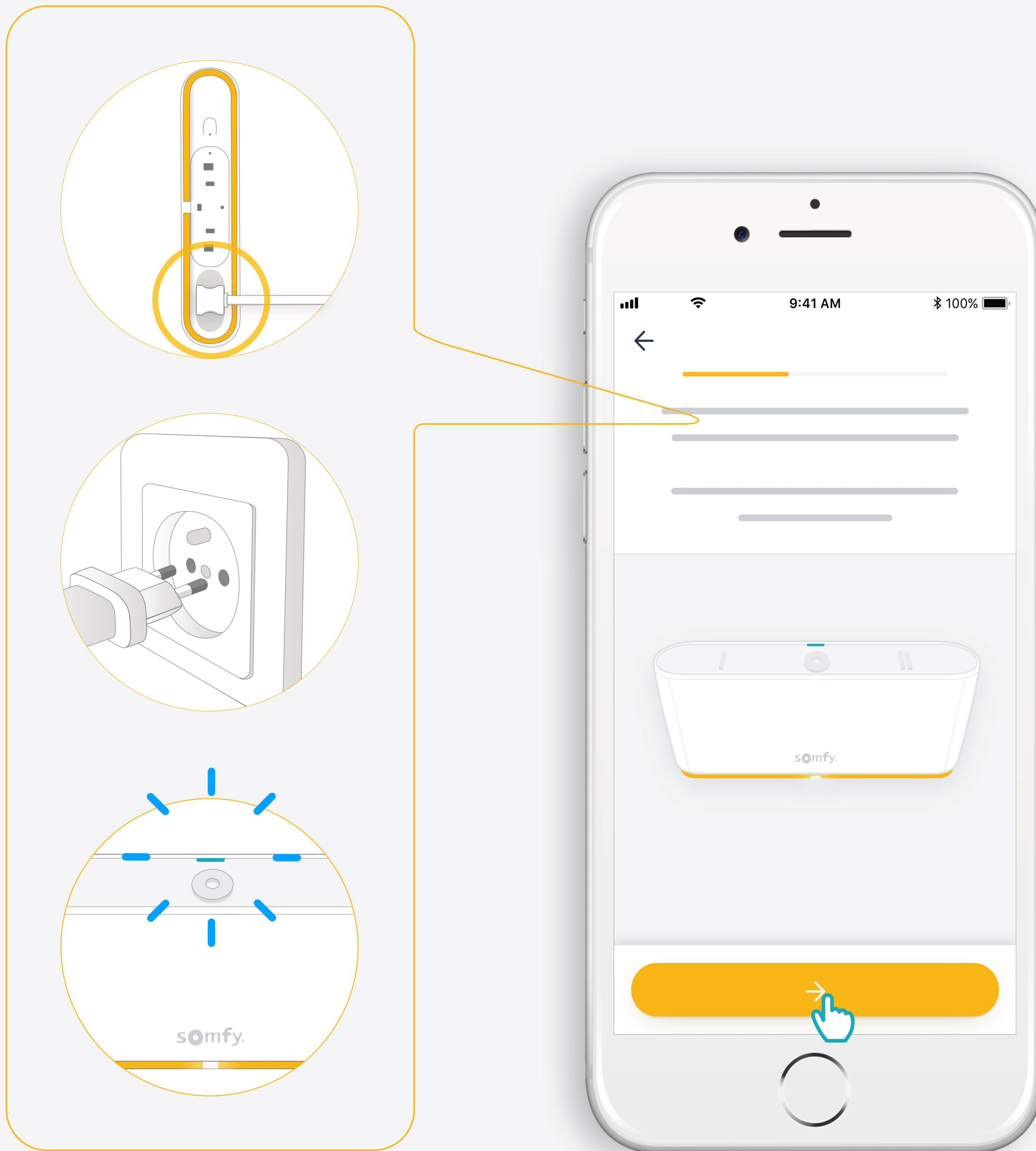

Pripojenie k internetu

Vaša WI-FI sieť musí byť na 2,4 GHz a zabezpečená heslom

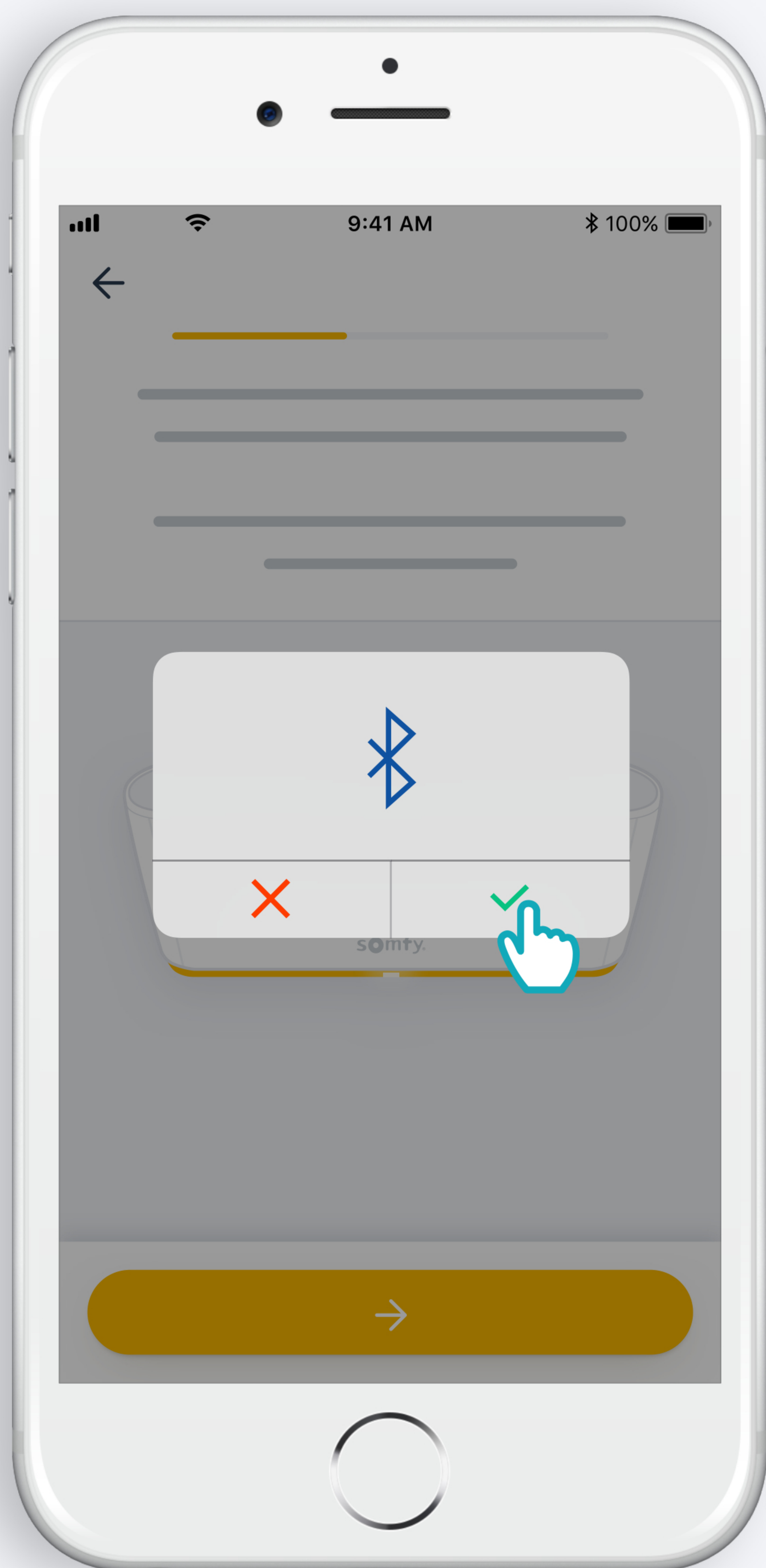

Povoľte pripojenie
Bluetooth

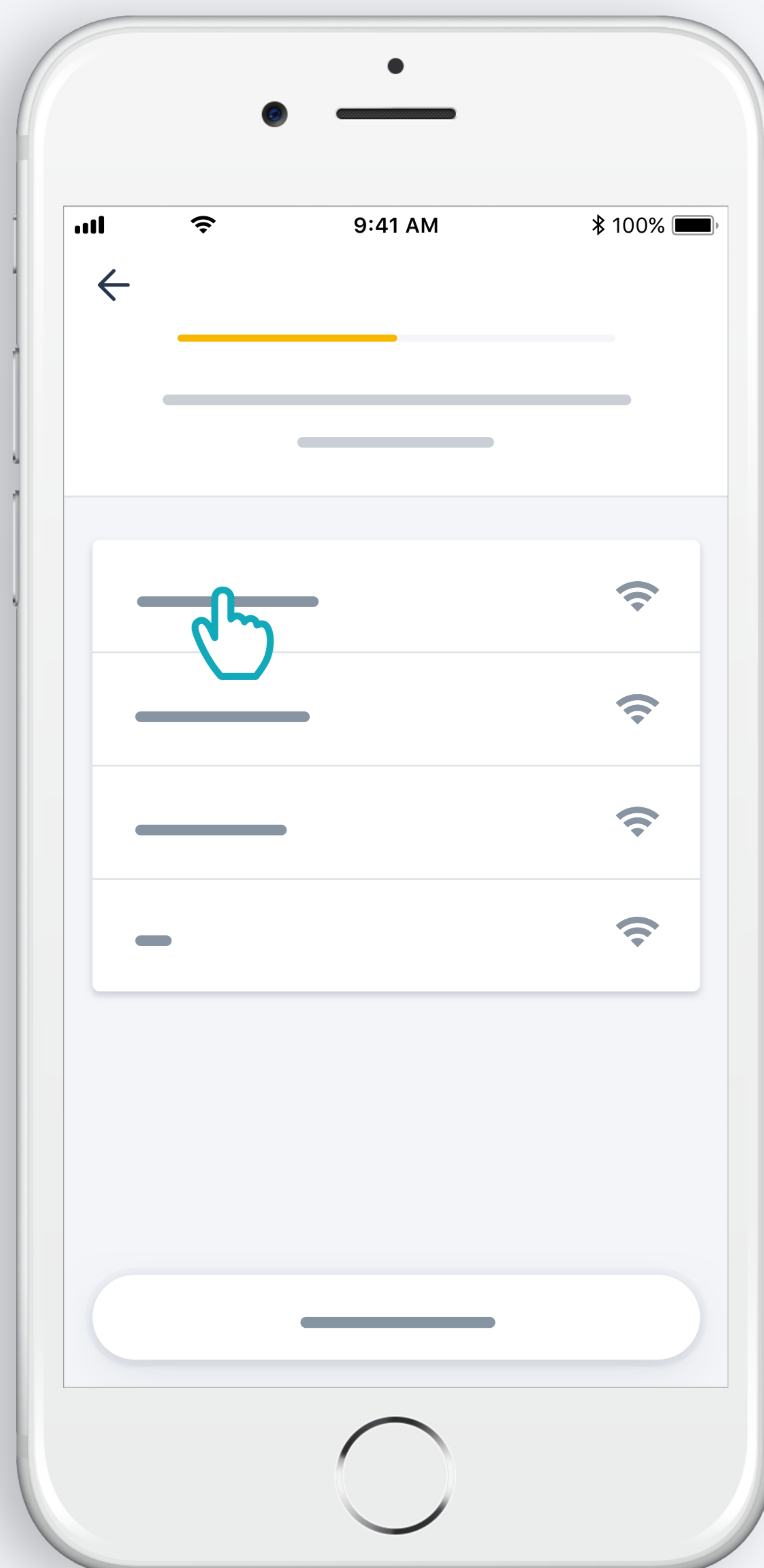

Zvoľte wifi a zadejte heslo

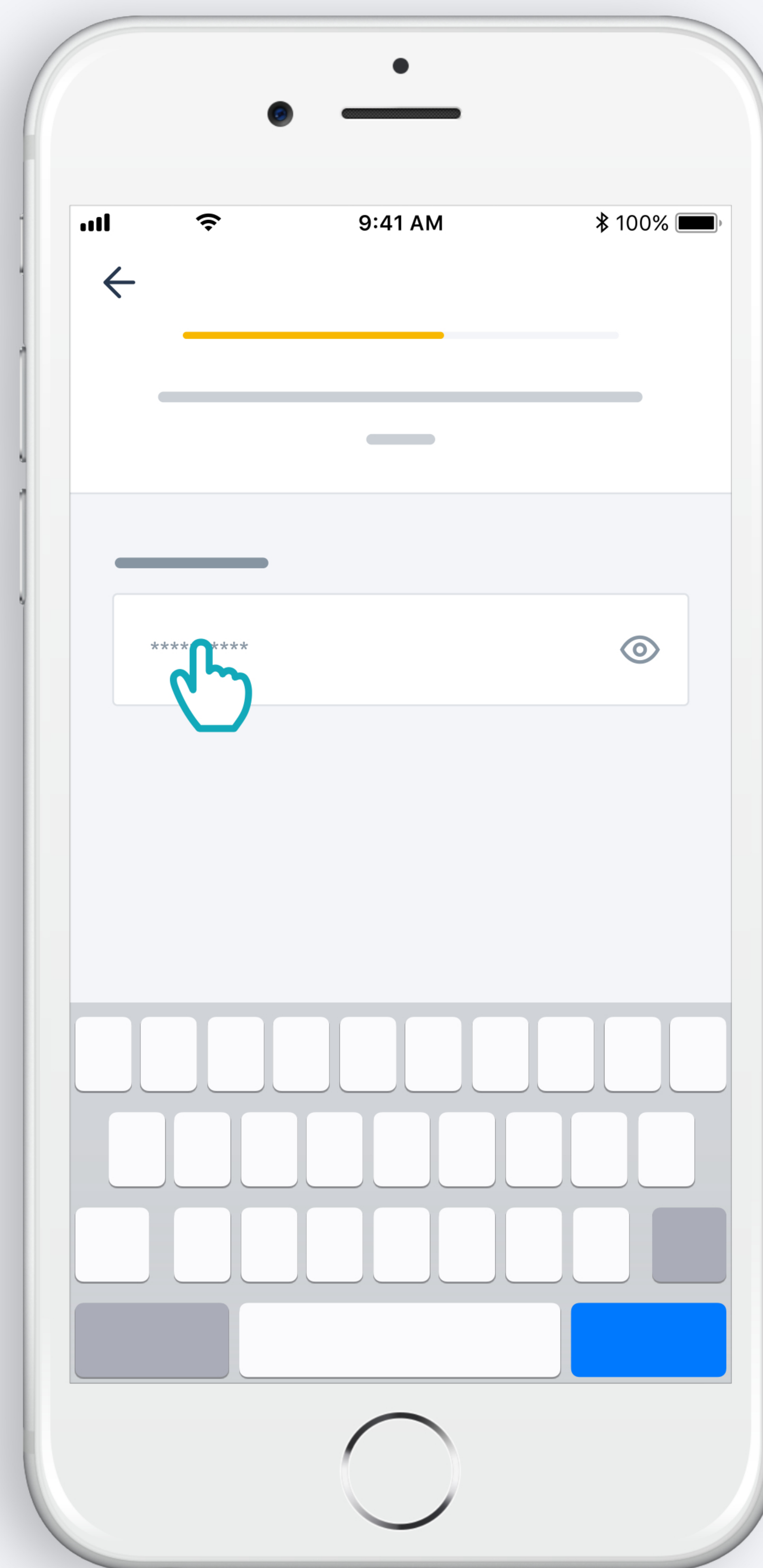

2. Vytvorte si účet TaHoma
alebo se prihláste

Vytvorte si účet TaHoma
alebo se prihláste

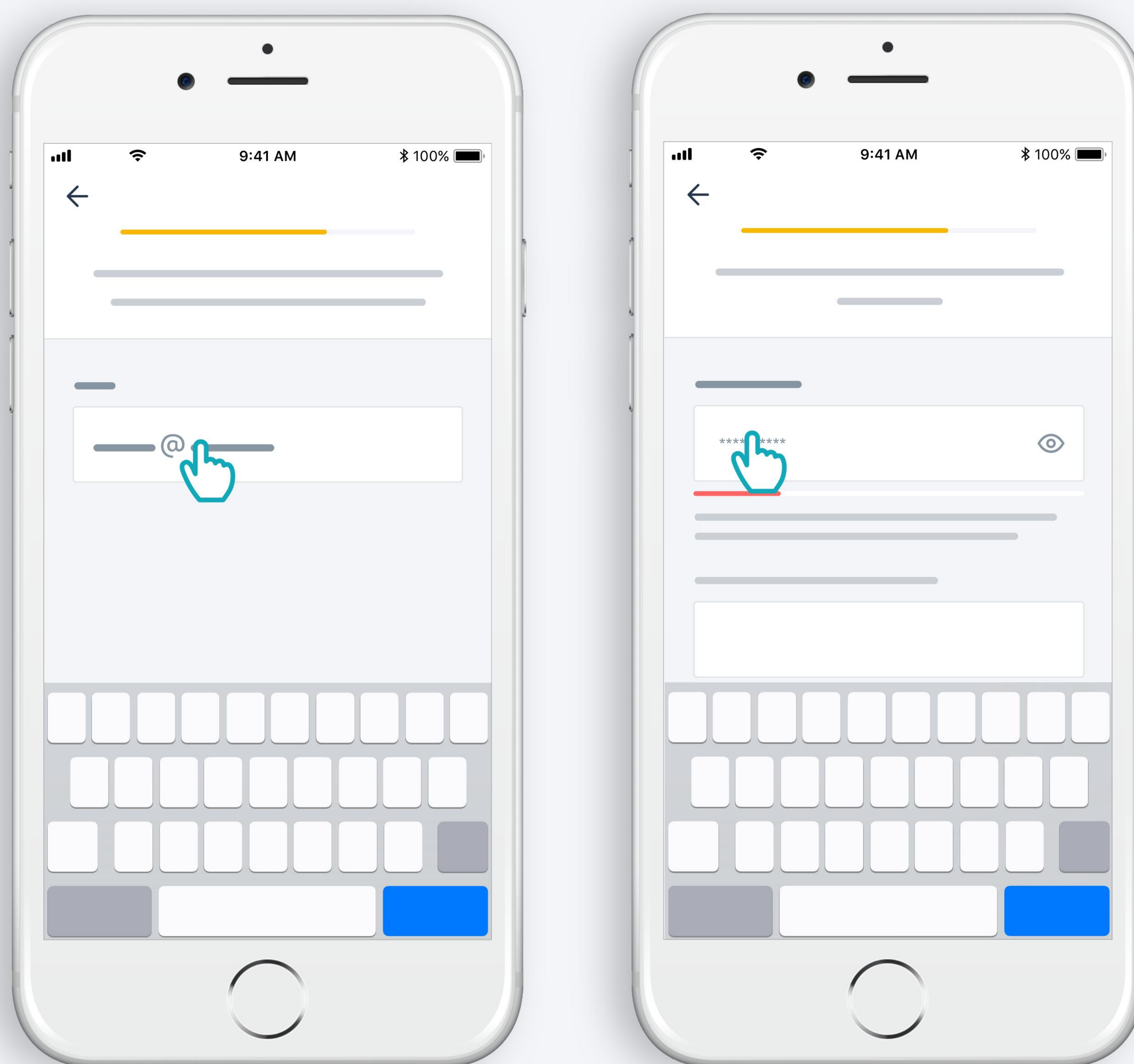

Zadajte svoju e-mailovú adresu a heslo

Postupujte podľa pokynov

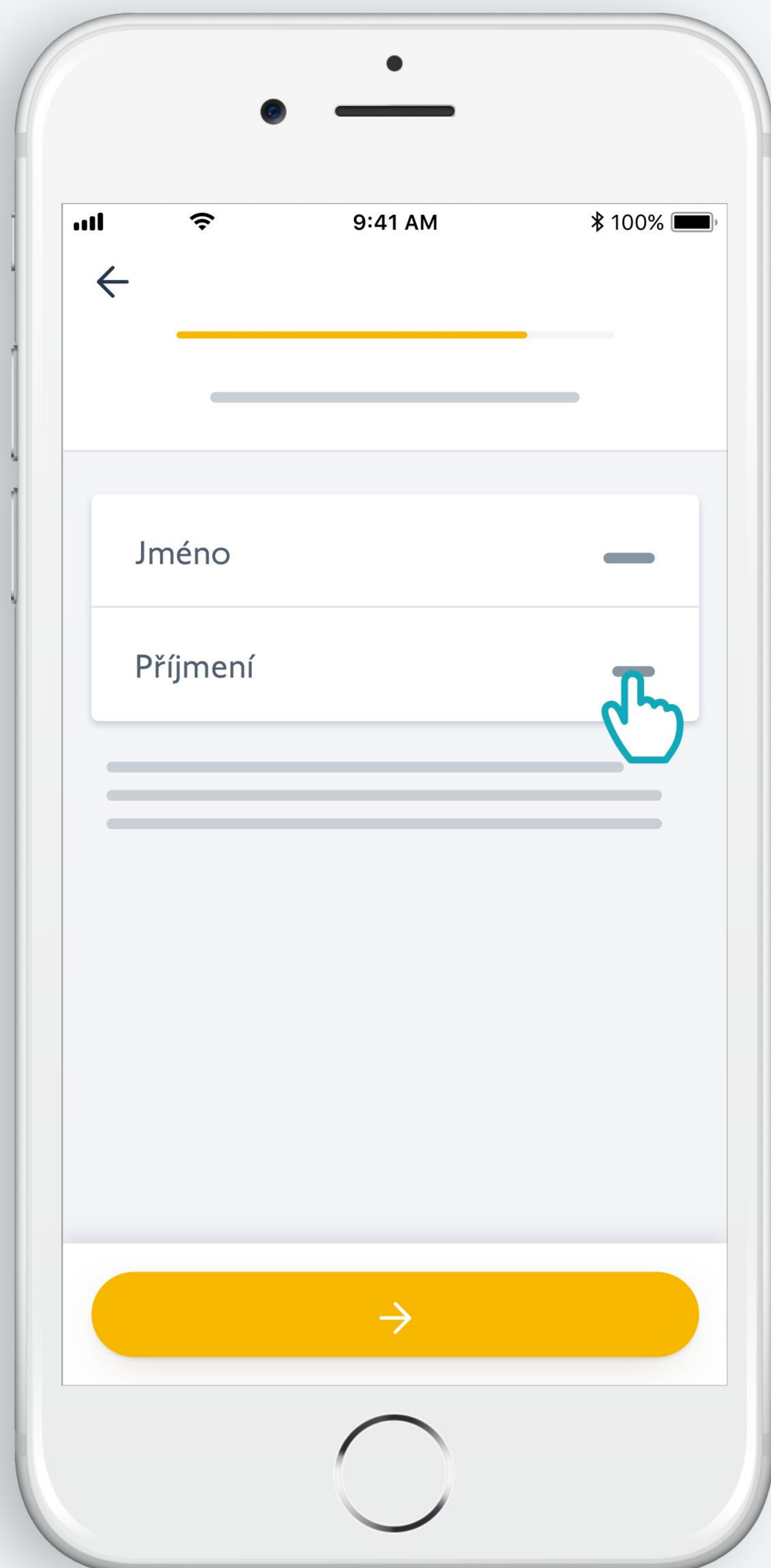

Zadajte svoje meno

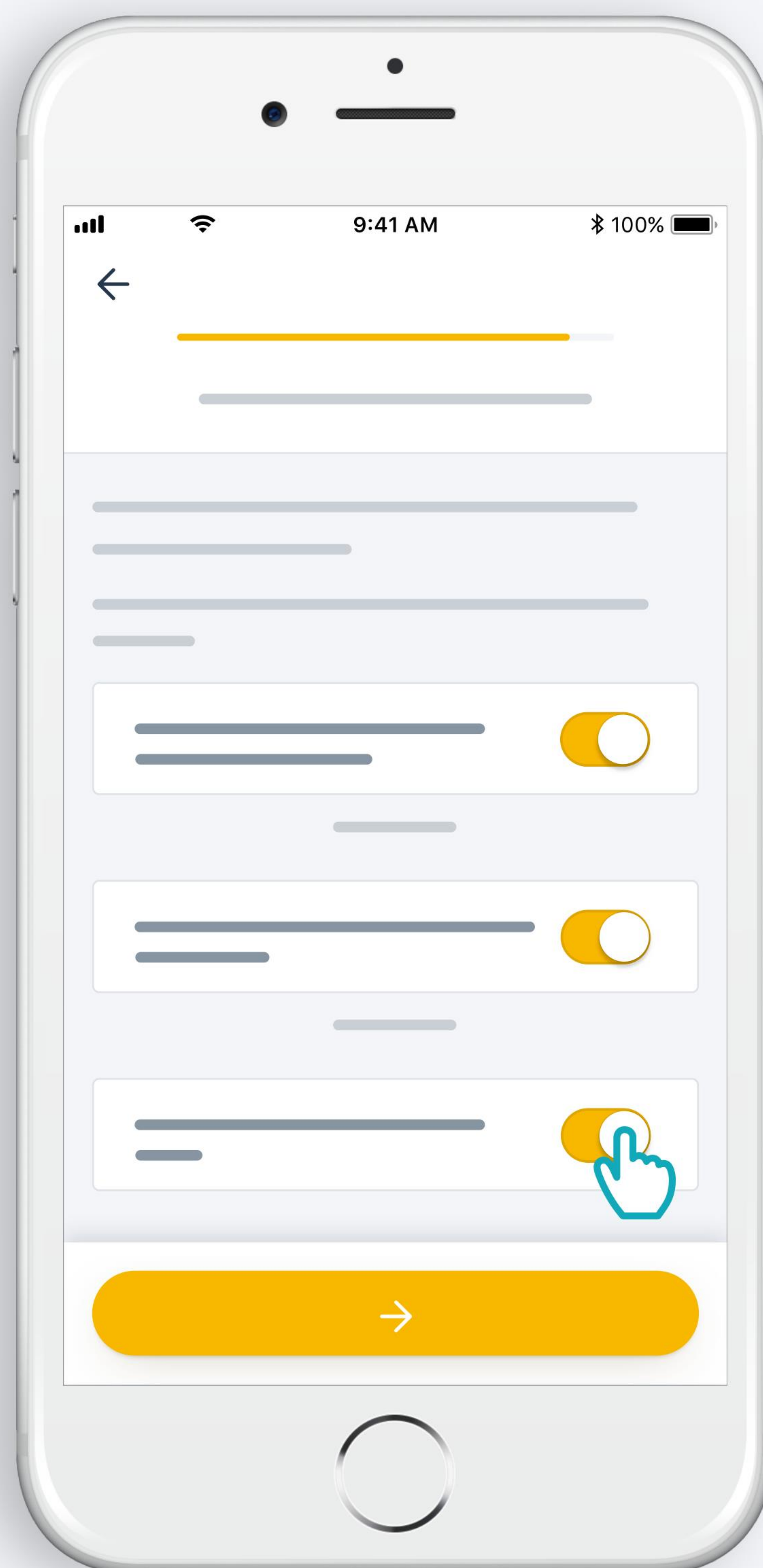

Dajte súhlas
k Podmienkam
použitia

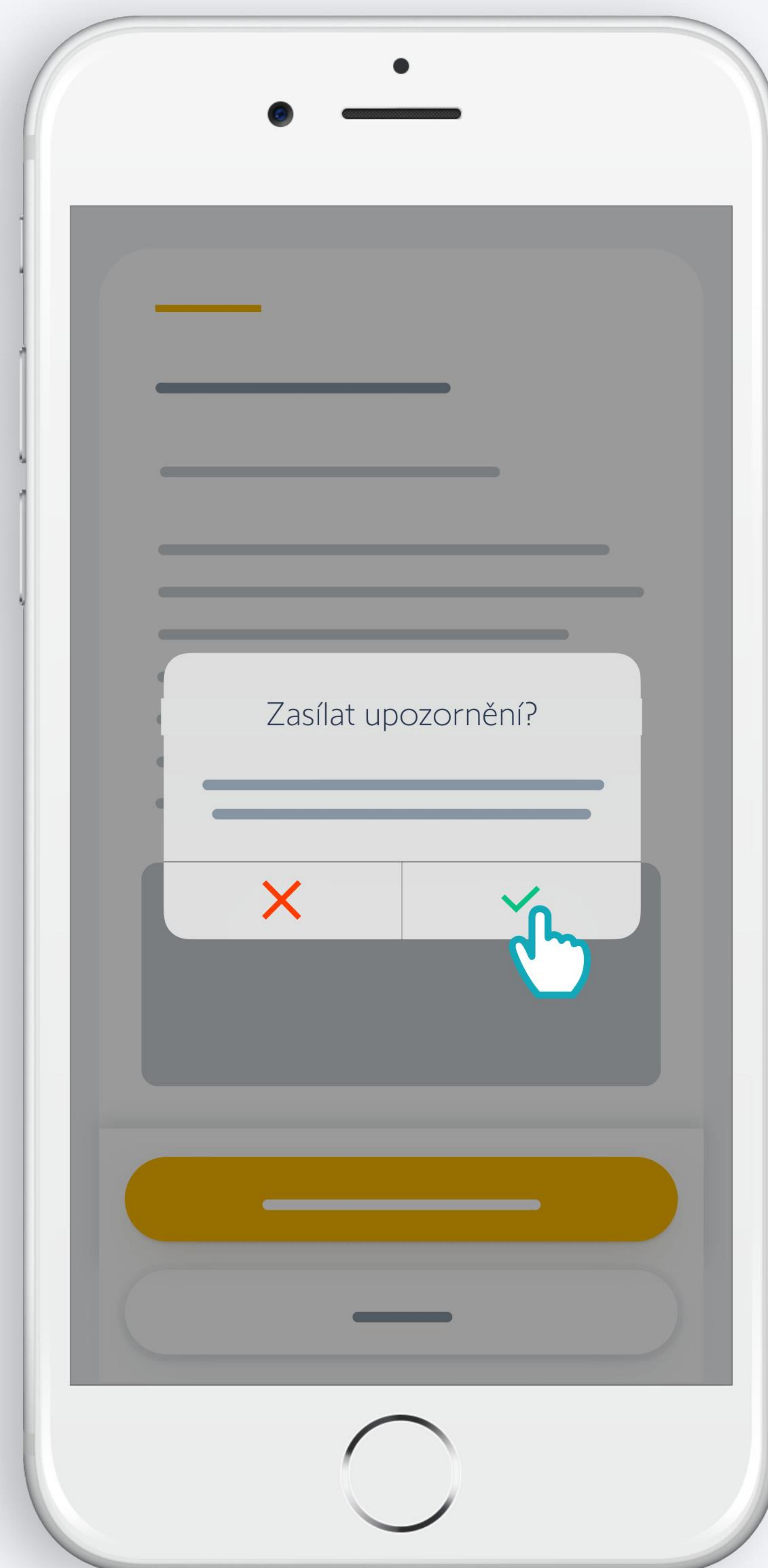

Povoľte zasielanie
upozornení v záujme
lepšej užívateľské
skúsenosti

Blahoželáme,
TaHoma[®] switch je pripravená k použitiu!

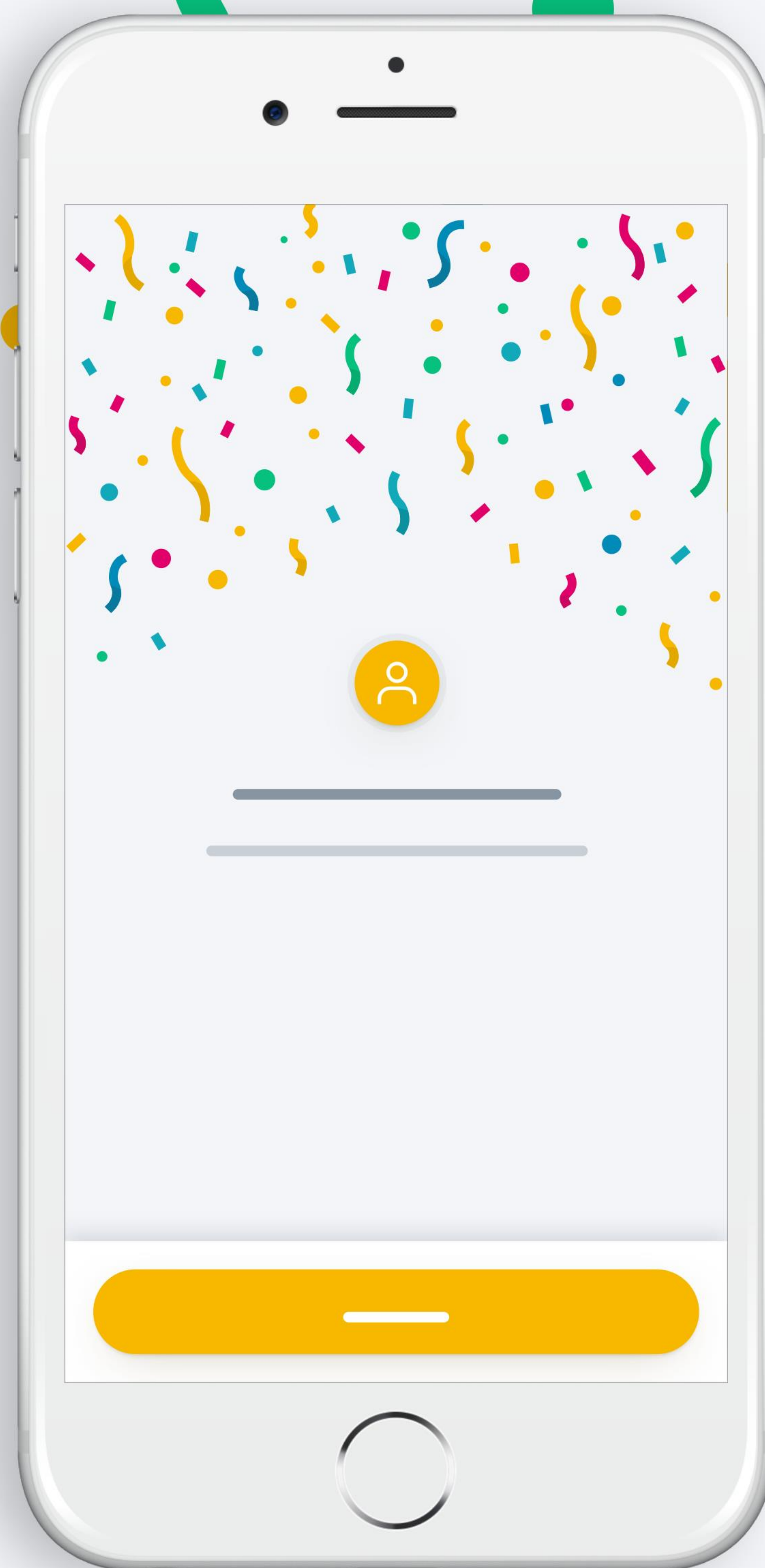

Nyní:

- Jednoducho pridajte svoje zariadenie
- Nakonfigurujte tlačítka TaHoma[®] switch a objavte všetky možnosti, ktoré aplikácia ponúka!

somfy®

5156712A